

木材切断カッター

サイレント 与作

OMC-52ARTS

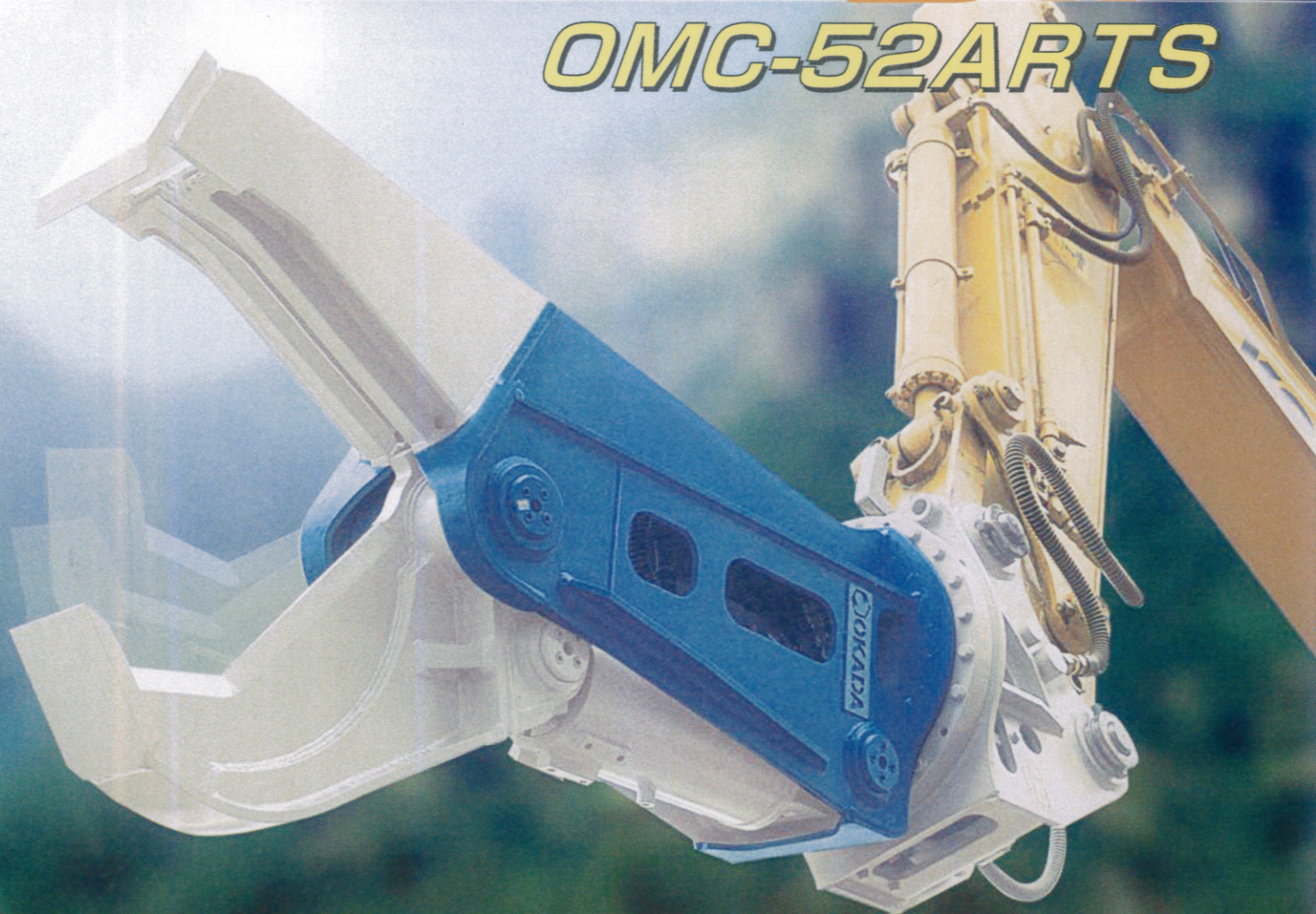

先端の裂き刃（特許取得済み）と中央部の切断刃で
大口径の根っこから長尺物の丸太まで1台でOK!
ARTS旋回でいろいろな角度から破碎可能!

●リサイクル化までの流れ

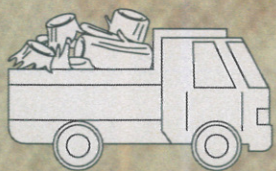

現場で発生した根っこ・丸太

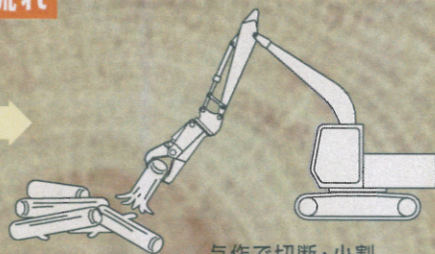

与作で切断・小割

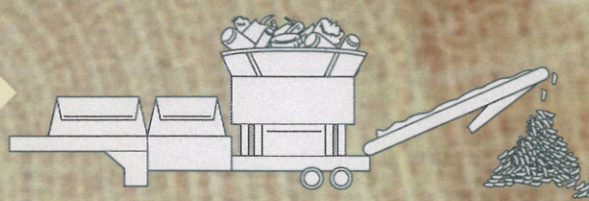

木材粉砕機へ投入

木材切断カッター サイレント 与作

OMC-52ARTS



2種類の cutter 刃

増速バルブ標準装備

ARTS 旋回方式

切り株や根っこの小割処理に適した『裂き刃』と長尺物の木材の切断を得意とする『切断刃』の2つの機能を備えた、新しい木材破碎アタッチメントです。自分の手のように操作できるARTS旋回と早い開閉スピードを誇る増速バルブで、欲張りなほどに充実した性能を兼ね備えています。立ち木の切断、根っこの小割という様々な前処理作業によりリサイクル機械の負担軽減と効率アップを実現!一連の作業を1台でこなすオカダの自信作です。

根っこを裂く。長尺物を切る。

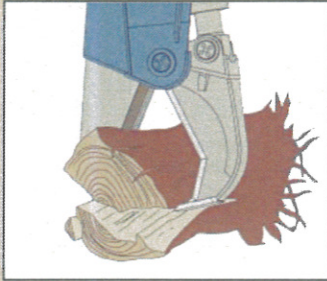

大口径の根っこ・丸太などをくさびの力を利用して、強力に食い込んで破碎・小割します。(特許取得済み)

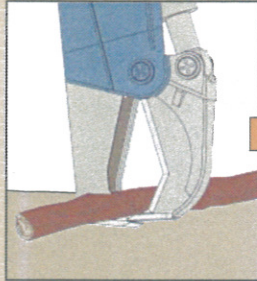

地面に落ちている木材を裂き刃で拾い、そのまま切断刃まですくい上げて切断します。

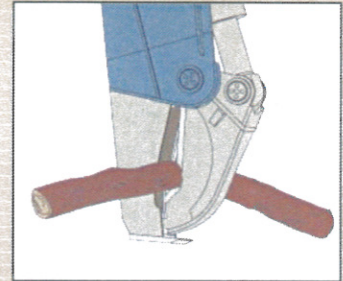
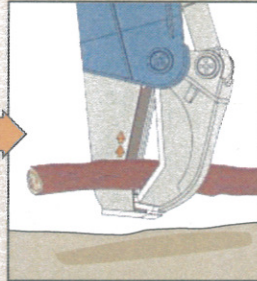

独自のくの字型の切断刃で木材を逃さずスムーズに切断します。長尺物の廃木材や丸太に威力を発揮します。

ARTS 旋回方式とは...

今までの圧碎機配管だけで、一方向の油圧旋回と両方向のフリー旋回(当てまわし)ができます。旋回用の配管や電気配線は必要ありません。

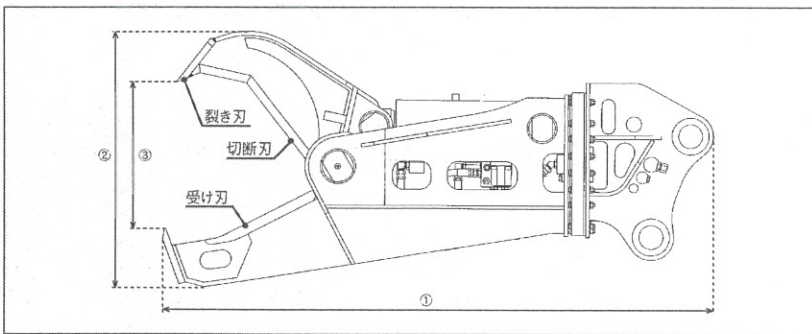

仕様		OMC-52ARTS
質量	kg	1350
① 全長	mm	2530
② 全高	mm	1185
③ 最大開口幅	mm	680
先端 破碎力	kN	260
使用圧力	MPa	32*1
増速バルブ		標準装備
取付ショベルクラス*2	ton	11~20
(旧バケット容量表示クラス m ³)		(0.45~0.7)

*このカタログに掲載した仕様は、改良のため予告なく変更することがあります。
*このカタログに掲載した写真は、販売標準機と一部異なることがあります。
*正しく安全にお使いいただくために、ご使用前に必ず「取扱説明書」をよくお読みください。

*1...本体内蔵のリリーバルブセット圧力
*2...取り付けるショベルの機種によっては、表示しているクラスのショベルでも取り付かない場合がありますので取り付けるショベルの機種、形式、仕様をご確認の上、ご相談下さい。

オカダ アイオン 株式会社 <http://www.aiyon.co.jp/>

大阪 〒552-0022 大阪府大阪市港区海岸通4-1-18 TEL 06-6576-1261 FAX 06-6576-1260
 東京 〒175-0081 東京都板橋区新河岸2-8-25 TEL 03-3975-2011 FAX 03-3979-3477
 札幌 〒001-0931 北海道札幌市北区新川西一条1-1-36 TEL 011-766-2666 FAX 011-766-2665
 盛岡 〒020-0832 岩手県盛岡市東見前4-54 TEL 019-638-2791 FAX 019-638-2755
 仙台 〒984-0002 宮城県仙台市若林区卸町東5-2-33 TEL 022-288-8657 FAX 022-288-8689
 横浜 〒224-0054 神奈川県横浜市中区築区佐江戸町306 TEL 045-937-2991 FAX 045-937-2995
 中部 〒503-0946 岐阜県大垣市浅中3-131-1 TEL 0584-89-7650 FAX 0584-89-7665
 北陸 〒921-8005 石川県金沢市間明町2-99 TEL 076-291-1301 FAX 076-291-1602
 四国 〒791-8042 愛媛県松山市南吉田町2051-1 TEL 089-971-9791 FAX 089-971-9750
 九州 〒816-0912 福岡県大野城市御笠川13-2-16 TEL 092-503-3343 FAX 092-504-0092
 海外 〒552-0022 大阪府大阪市港区海岸通4-1-18 TEL 06-6576-1268 FAX 06-6576-1280